

SOTO

MUSHINO YORINIKUI LANTERN

虫の寄りにくいランタン

ST-233 取扱説明書

〈生産物賠償責任保険・保証書付〉



このたびは「虫の寄りにくいランタン」ST-233をお買い上げいただきまして誠にありがとうございました。

本製品を安全に正しくお使いいただくために、ご使用前にこの説明書をよくお読みいただき大切に保管してください。

目次

- 特に注意していただきたいこと・・・ 1~2
- 各部の名称、仕様・・・ 3
- 使用方法・・・ 4~5
- 日常の点検、手入れ、保管・・・ 6
- 故障、異常の見分け方と処置方法・・・ 6
- アフターサービス、保証書・・・ 7

屋外専用

◆特に注意していただきたいこと

イラストの横にある ⊘ マークは禁止を表します。

警告 (取扱いを過った場合、使用者が死亡、又は重傷を負う可能性が想定されることを示します。)

■容器(ボンベ)の取扱上の注意

- 使用容器(ボンベ)はSOTO製品の専用容器(ボンベ)を必ずご使用ください。
- 容器(ボンベ)に表示されている注意事項をよく読んでからご使用ください。

●容器(ボンベ)は、火気や直射日光(室内や車内の窓際など)を避け、キャップをして風通しの良い湿気の少ない40℃以下の場所に保管してください。



●容器(ボンベ)をファンヒーターの前など熱気のある場所に放置しないでください。熱で容器(ボンベ)の圧力が上がり爆発する危険があります。



●容器(ボンベ)を振ってサラサラと音がする場合にはまだガスが残っていますので容器(ボンベ)を火の中に投げないでください。爆発して危険です。



- 保管してある容器(ボンベ)は、時々点検してサビが発生している場合にはできるだけ早くご使用ください。
- ご使用中は時々、正常に燃焼していることをご確認ください。

■使用済み容器(ボンベ)の処理に関する注意

- 容器(ボンベ)を振ってサラサラと音がする場合にはまだガスが残っています。そのまま温度の高い場所に放置したり、火の中に投入すると爆発する危険があります。
- 容器(ボンベ)は完全に使い終わってから他のゴミと区別して捨ててください。(各自自治体の処理方法に従って捨ててください。)

■使用場所

- 強い風が吹くときはご使用にならないでください。風で炎が消される危険があります。
- 屋外専用ですので家の中、テントの中、車の中では絶対にご使用にならないでください。酸欠や不完全燃焼による一酸化炭素中毒または火災の危険があります。



- 石やブロックおよび板などで全面を囲んでのご使用は容器(ボンベ)が過熱し、非常に危険ですのでおやめください。



■ガス事故防止

- 設置面が安定していて、平らで安全な場所に置いてご使用ください。
- ヒーターやたき火の近くなど熱気がある場所では絶対にご使用にならないでください。容器(ボンベ)が過熱され爆発する危険があります。

- 容器(ボンベ)がセットされていて着火していない状態で器具栓つまみがOFF以外の位置にあるとガス漏れを起こして危険です。
- ご使用中にガス漏れの恐れがある場合、ボタンガスは、比重が重く下部にたまりやすいので完全に霧散するまで火気は、絶対にご使用にならないでください。

◆特に注意していただきたいこと

イラストの横にある  マークは禁止を表します。

警告 (取扱いを過った場合、使用者が死亡、又は重傷を負う可能性が想定されることを示します。)

■火災予防のために

- 本体の上や周囲に燃えやすいものを置かないでください。
- 落下物の危険のある場所ではご使用にならないでください。
- 吊り下げてご使用する場合は上部に樹木など燃えやすいものがない場所でご使用ください。
- 燃えやすいものからは、上部は1m以上周囲は50cm以上離してご使用ください。

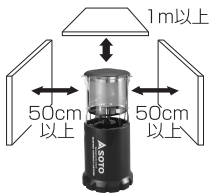

■やけどに注意

- ご使用中およびご使用後は、本体が高温になっていますのでやけどにご注意ください。
- ご使用の際は、お子さまが触れないように十分にご注意ください。
- 点火するときは、顔や手を本体付近に近づけないでください。



■換気について

- 屋外専用ですので屋内では絶対にご使用にならないでください。
- 屋外でも換気の不十分な状態で使用にならないでください。不完全燃焼による一酸化炭素中毒の危険があります。

■別売品

●使用容器(ボンベ)

- SOTO製品専用容器(ボンベ)
- SOTO POWER GAS ST-760
- SOTO REGULAR GAS ST-700



ST-760 ST-700

●交換用ホヤ

- ハーフスクリーンカラーホヤ ST-2332
- ハーフスクリーンホヤ ST-2132
- メッシュホヤ ST-2103



●マントル ST-2101 3枚入



■用途について

- 照明以外の用途にはご使用にならないでください。過熱、異常燃焼などによる火災などの危険があります。
- 衣類の乾燥などにご使用にならないでください。衣類が落下して火災になる恐れがあります。



■異常時の処置

- 燃焼中は、容器(ボンベ)を絶対に取り外さないでください。
- 万一、異常燃焼を起こした場合や緊急の場合は、あわてず器具栓つまみをOFF(右)の方向に止まるまで回して消火してください。それでも消えない場合は、消火器などで消火してください。消火を確認し、器具が冷めてから容器(ボンベ)を取り外してください。
- 器具栓つまみをOFF(右)の方向に止まるまで回しても消火しない場合は、無理に器具栓つまみを回さず、周囲に注意してガスがなくなるまで燃焼させたのち点検修理を依頼してください。

■補助具についての注意

- 補助具は、この器具用の付属品以外にはご使用にならないでください。事故の原因になります。

◆アフターサービス

アフターサービスを依頼する前に6ページの「故障・異常の見分け方と処置方法」を見てもう一度確認してください。確認の上それでも不具合な場合あるいはご不明の場合は、ご自

分で修理なさらず、お買い求めになった販売店又は当社「お客様係」☎ 0120-75-5000までご相談ください。

虫の寄りにくいランタン ST-233 保証書

この製品は万全を期していますが正しい使用にもかかわらず万一故障した場合は本保証書に製造番号、お買上げ年月日、販売店名、ご芳名、ご住所、お電話番号および症状をお書き添えの上、お買上げの販売店名に修理をご依頼ください。

製品名・型式	虫の寄りにくいランタンST-233	ご芳名
製造番号		ご住所
保証期間	お買上げ日より1年間	お電話 ()
お買上げ日	平成 年 月 日	

取扱販売店・住所・電話番号

症状

 新富士バーナー株式会社

保証規定

- ※この保証書は本書に明示した期間、条件のもとにおいて無料修理をお約束するものです。
- 1.保証期間内に、取扱説明書、本体貼付ラベル等の注意に従った正常なる使用状態において、万一故障した場合には、無料で修理いたします。
- 2.修理依頼時には、つぎの事項にご注意ください。
 - ・必ず商品と本保証書をご提示ください。
 - ・保証期間を過ぎた修理依頼も商品と本保証書をご提示ください。
 - ・商品と本保証書の提示のない場合は、修理をお断りすることがあります。
 - ・ご贈答品等で本保証書にお買上げ販売店に修理がご依頼できない場合には、当社「お客様係」☎ 0120-75-5000までご連絡ください。
- 3.保証期間内でも、つぎの場合は有料修理になります。
 - ・使用上の誤り、不当な修理や改造による故障及び損傷。
 - ・お買上げ後の落下、移動、輸送等による故障及び損傷。
 - ・火災、地震、水害、落雷、塩害、弊社指定以外の燃料使用によるもの、その他、天災地変、公害による故障及び損傷。
 - ・保証書の提示がない場合。
 - ・本保証書の所定事項の未記入、あるいは字句を書き換えられた場合。
- 4.本保証書は、日本国内においてのみ有効です。
- 5.本保証書は再発行しませんので紛失しないよう大切に保管してください。



製造発売元
新富士バーナー株式会社
 〒441-0314
 愛知県豊川市御津町御幸浜1号地1-3
 TEL0533-75-5000(代) FAX0533-75-5033
 http://www.shin Fuji.co.jp/ MADE IN JAPAN

◆各部の名称／仕様

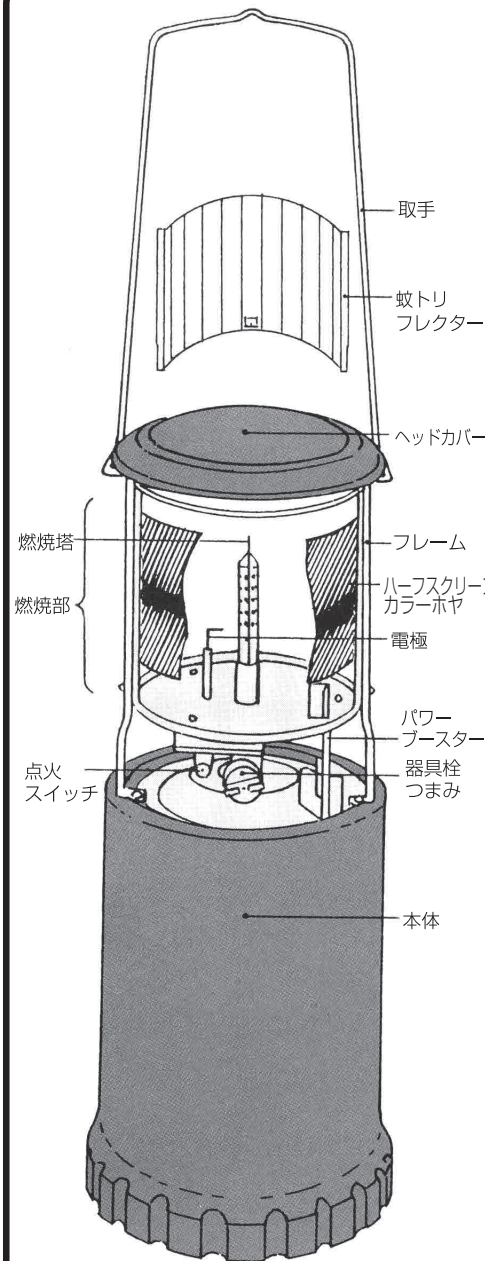

ハーフスクリーンカラーホヤについて



- 燃焼中および消火直後はハーフスクリーンカラーホヤは高温になっていますので、絶対に触れないよう十分注意してください。
- ランタンを落としたり横転させたりするとハーフスクリーンカラーホヤが割れる恐れがあります。
- 燃焼中ハーフスクリーンカラーホヤに水がかかると割れることがあります。

※虫を寄せたくない時はハーフスクリーンを正面にし、明るく照らしたい時はクリア面を正面にしてご使用ください。

パワーブースターについて

パワーブースターはスライド式になっていますのでスライド面に砂、ゴミなどが入ると故障、破損の原因となりますのでご注意ください。また、ご使用中は高温になっていますので触れないようにしてください。

■仕様

製品名	虫の寄りにくいランタン
型式	ST-233
外形寸法	直径136×高さ375 ^{mm} (使用時) 直径136×高さ225 ^{mm} (収納時)
使用時間	約3時間(ボンベ1本)(ST-760使用時)
本体重量	1.3kg(本体のみ)
照度*	660ルクス(230W相当)(ST-760使用時)
使用燃料	SOTO製品専用容器(ST-760,700)
点火方式	圧電点火方式
材質	本体……………樹脂 ヘッドカバー…スチール(耐熱塗装) フレーム………ステンレス 燃焼塔……………ステンレス ハーフスクリーンホヤ……………耐熱ガラス

*気温25℃無風状態、点火から3分後の光源から50cm離れた地点で、ハーフスクリーンカラーホヤのクリア面使用、蚊トリフレクター装着での測定値。

◆使用方法

一度、燃焼部を引き上げ、器具栓つまみがOFFになっていることを確認します。

1 容器 (ボンベ) の取り付け

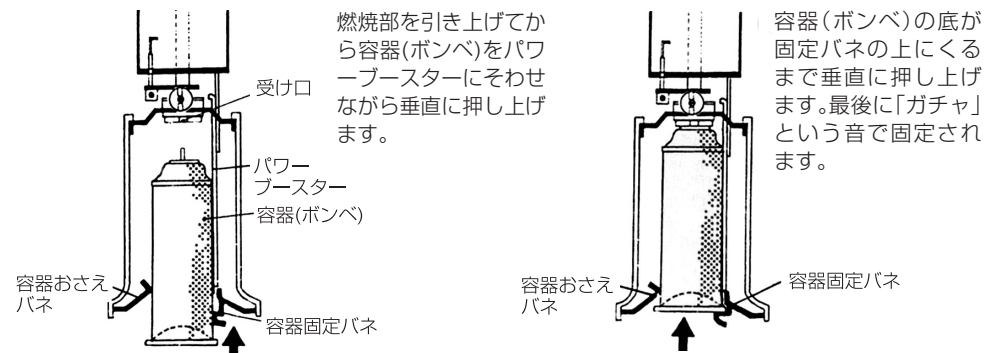

⚠ 警告 ガスもれに注意

容器(ボンベ)の取り付け後、「シュー」というガス漏れの音やガスの臭いがするときは、容器(ボンベ)が正しく取り付けられていませんので、もう一度注意して確実に取り付けてください。それでも「シュー」という音が消えないときはガス漏れの恐れがありますので、ご使用中を中止していただき点検・修理を依頼してください。また、ガス漏れをしたときは完全に換気できるまで点検操作を行わないでください。

2 マントルの取り付け

取手を少し開き、フレームからはずしてからヘッドカバー及びハーフスクリーンカラーホヤを取り外します。

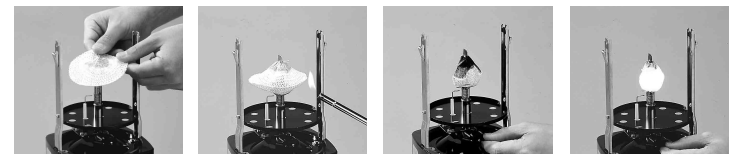
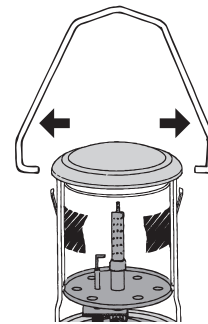

1. マントルの大きい穴が下、小さい穴が上になるように燃焼塔に差し込みます。マントルを円盤状に整えます。
2. マントルにマッチ、ライター等で点火します。
3. ガスを出したり、止めたりしながらマントルが白いボール状になるまで十分に燃やします。
4. マントルをこわさないようにハーフスクリーンカラーホヤ、ヘッドカバー及び取手を取り付けます。

☆マントルが燃えると刺激臭の煙が出ますので換気のよい場所で行ってください。
☆ボール状になったマントルはこわれやすいので指や棒で触れたり、つついたりしないでください。
☆マントルが壊れていたり、穴があいたまま点火すると異常燃焼や事故の原因になりますから必ず新しいマントルと交換してください。

3 点火

器具栓つまみをON(左)の方向に少し回し、点火スイッチを「カチッ」という音で押し点火を確認します。点火しないときは点火スイッチを続けて数回押しします。気温、風、湿度の自然条件により点火がうまくいかない場合があります。この様な時はマッチ、ライター等で点火してください。器具栓つまみを回すことにより、光量調整ができます。



4 消火

器具栓つまみをOFF(右)の方向に回らなくなるまで回し、消火を確認します。

5 容器 (ボンベ) の取り外し

器具栓つまみがOFFの状態になっている事を確認してから、容器(ボンベ)を固定バネからはずして引き出します。

☆容器(ボンベ)を交換する時は、燃焼部が十分に冷めてから行ってください。

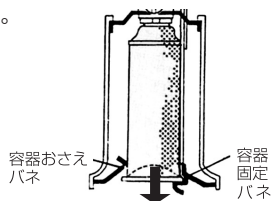

⚠ 注意 未気化ガス (生ガス) に注意

容器(ボンベ)を本体にセットした後、本体を横にしたり、振ったりして点火すると、白い霧状の未気化ガス(生ガス)が噴出して、「ボン」と破裂音がします。未気化ガスが出たときは、点火せずにしばらくしてホヤ内のガスがなくなってから点火操作を行ってください。また、器具栓つまみを開いてから点火までの時間が長いとガスが燃焼部にたまり、異常燃焼の原因になりますので点火は速やかに行ってください。

6 蚊トリフレクターの使用方法

●取り付け

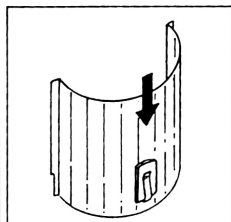

●蚊トリフレクター内面の保護シートをはがします。蚊トリフレクター外面のフックに市販の蚊取マットを取り付けます。

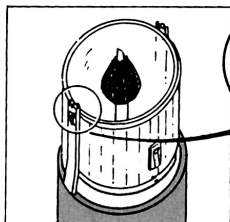

●マンテルに破損などが無いことを確認します。ホヤの外側に蚊トリフレクターをフレームに沿って差し込み、セット後ヘッドカバー・取手を取り付けます。

●収納

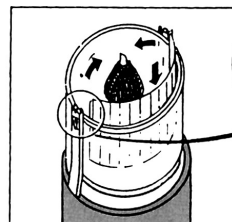

●燃焼部が十分に冷めたのを確認してからランタンの取手・ヘッドカバーを外して、蚊トリフレクターを取り外します。取り外した蚊トリフレクターを少し内側に閉じる様にしてホヤの内側へ入れます。その後ヘッドカバー・取手を取り付け収納します。

☆蚊トリフレクターの取り付け、収納はランタンを消火して、燃焼部が十分に冷めてから行ってください。ランタンをご使用中またご使用後は、蚊トリフレクターは熱くなっていますので手を触れないようにご注意ください。

☆破損したマンテルをそのままご使用になると、蚊トリフレクターおよび蚊取マットが焦げたり、溶けたりする場合がありますので必ずマンテルに破損がないかをご確認ください。

☆蚊トリフレクターをガラスホヤの内側に入れた状態で燃焼させないでください。蚊トリフレクター及び蚊取マットが焦げたり、溶けたりする場合があります。

☆蚊トリフレクターを取り付けた状態でランタンを収納すると、蚊トリフレクターが破損しますので、蚊トリフレクターをガラスホヤの内側に収納してからランタンを収納してください。

◆日常の点検・お手入れ・保管

点検・お手入れの際のご注意

- 日常の点検・お手入れは必ず行ってください。
- 点検・お手入れの前には、必ず容器(ボンベ)を外し、各部が完全に冷めてから行ってください。
- 故障または破損したと思われるものはご使用にならないでください。
- 不完全な修理は危険です。万一具合が悪くなり、処置に困るような場合は、お求めになった販売店または当社「お客様係」☎ 0120-75-5000までご相談ください。

点検・お手入れ

- 汚れやほこりは乾いた布で拭きとってください。
- 破れたマンテルを取り除くときは残灰が燃焼塔の小穴に入らないように行ってください。燃焼塔の小穴に息を吹き付けて清掃してください。
- 電極部が汚れると点火しにくくなります。汚れたときは乾いた布で拭きとってください。このとき電極の位置は絶対に動かさないでください。

保管

- 容器(ボンベ)を取り外し、湿気の無い場所に保管してください。
- お子様の手の届かない場所に保管してください。

燃焼塔の向きについて

※電極の向きが、燃焼塔のメッシュ部にまっすぐ向いている状態が正常です。(図1)何らかの原因でそれ以外の向きになると点火しにくくなります。(図2)その際は、燃焼塔を正常な位置まで手で回転させてください。



図1



図2

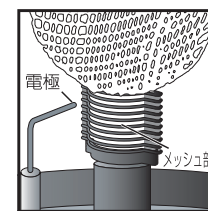

◆故障・異常の見分け方と処置方法

原因	症状	状態						処置方法	
		容器(ボンベ)がセッ トできない	ガスが出ない	消火しない	ガスのおいがする	点火しにくい	点火しない		照度が弱い
容器(ボンベ)の取り付け不良		○	○		○	○			容器(ボンベ)を説明書どおり取り付ける
器具栓の故障			○	○	○	○			点検・修理を依頼する
ノズルがつまっている			○			○	○	○	点検・修理を依頼する
ガスがなくなっている(少なくなっている)			○				○	○	新しい容器(ボンベ)に取り替える
電極部の汚れ						○			汚れを拭きとる
点火操作が適切でない							○		正しい点火操作をする
点火装置の故障							○		点検・修理を依頼する

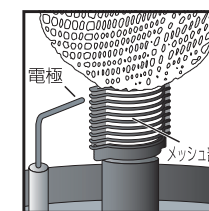
※容器(ボンベ)の温度が低い場には、照度が落ちることがありますが器具の故障ではありません。