

# 草焼バーナーの選び方

燃料	品番	1㎡(平米)の 草焼時間 <sup>※1</sup> 草丈約15cm	除草(広さ)の目安					
			10坪 (約33㎡)	20坪 (約66㎡)	30坪 (約99㎡)	40坪 (約132㎡)	50坪 (約165㎡)	60坪 (約198㎡)
カセットガス式	KB-110	約23分00秒	除草、コケの除去、炭の火起し					
	KB-120	約2分50秒	ご家庭での除草、害虫駆除					
プロパンボンベ式	KB-200 (KB-200L)	約3分00秒	草刈機が使えない場所の除草					
	KP-50E	約2分45秒	除草、解氷、融雪作業					
灯油式	KB-230 KB-210 (KB-210L)	約2分15秒	除草、土壌の殺虫、殺菌					
	KB-220	約1分50秒	田畑の除草、殺虫、殺菌					
	KB-300 (KB-300G) KB-310	約1分20秒						

※1 草の種類や自然状況などにより時間は異なります。記載数値は機種による能力比較の目安です。

## 通信販売サイト Shinfuji Burner ONLINE STORE

消耗品や交換部品のご購入ができる「新富士バーナー通販サイト」へは、ホームページからアクセスできます。

新富士バーナー 通販 検索



特殊作業向け業務用バーナーも企画・製作いたします。お気軽にお問い合わせください。

### 新富士バーナー株式会社

〒441-0314 愛知県豊川市御津町御幸浜一丁目1番地3  
TEL 0533-75-5000 FAX 0533-75-5033  
E-mail : info@shinfuji.co.jp

<https://shinfuji.co.jp/>



- このカタログは2024年6月1日現在のものです。仕様、価格は予告なく変更する場合があります。
- 取扱説明書をよくお読みのうえ、各製品をご使用ください。
- このカタログの写真は製版によって作成された印刷物です。実際の製品と多少、色合いが異なる場合があります。予めご了承ください。

カタログ管理用JAN



4 953571 003856

農作業からガーデニング、害虫駆除まで

# 草焼バーナー

総合カタログ



Shinfuji Burner

# もっと広がる草焼バーナー活用術!

ガーデニングから大規模農業まで幅広く対応します

草焼以外にも用途いろいろ!



## 土壌健康!! 害虫駆除・土壌殺菌はバーナーで行うのが効果的です

**その1**

雑草と同時に種子も焼却でき、次に草が生えるまでの期間が長くなります。

**その2**

除草と同時に殺虫・殺菌もでき、土壌の活性化につながります。

**その3**

薬品処理より、経済的で土壌を傷めません。

**その4**

薬品を使用しないので、お子様やペットのいるご家庭にお勧めです。

## ねじ込み式専用缶(ガス) 草焼バーナー

高出力の専用缶(ガス)使用。ハンディタイプの小型バーナー

### 草焼バーナー ねじ込み式 ハンディ

**KB-800** ¥2,750(税込) JAN:4953571 208008 入数:8/32

**KB-800L** ¥3,080(税込) JAN:4953571 208015 入数:8/32

専用缶使用で火カアップ **ロング&ワイド火口** **軽量で扱いやすい** **ポンベ(KB-860)1本付**

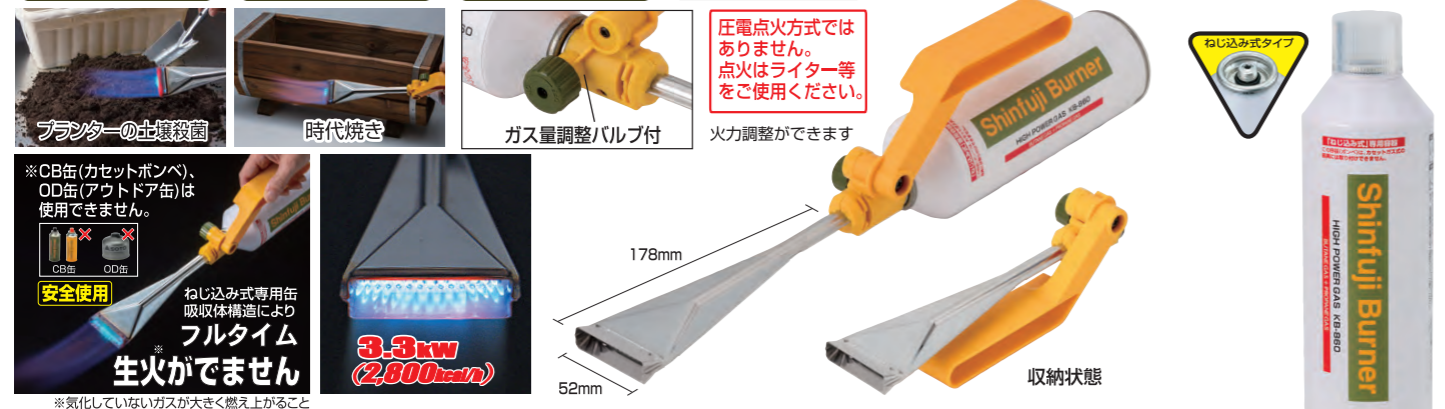

ねじ込み式	火口径×炎長さ(mm)	寸法(mm)長さ×幅×高さ	重量(kg)	使用燃料	使用時間(分)	発熱量kW(kcal/h)	炎温度
<b>KB-800</b>	幅50×160	350×60×100	0.153	ねじ込み式ガス	約80	3.3(2,800)	1,300℃



### ハイパワーガス KB-860

¥726(税込) JAN:4953571208602 入数:30 (内容量220g)

プロパン混合率アップ、吸収体とロング缶で高出力、低温時に強い!



●ねじ込み式により安全装着  
●強耐圧缶仕様により安全使用



## カセットガス式 草焼バーナー

### 作業性抜群! ハンディタイプの小型バーナー 草焼バーナーCB ハンディ KB-100

¥3,520(税込) JAN:4953571 200101 入数:6/24

ラクラク電子着火式 **ポンベ(GT-760)1本付** **パートタイム逆さ使用OK!※**



ファイヤープロテクター装備



ちょっとした園芸作業に便利!

※2分間のプレヒート(予備加熱)で約30秒間の逆さ使用ができます。(条件により異なります)

### 立ったままのラクな姿勢で安全に作業できます 草焼バーナーCB ちょろ焼くん KB-110

¥4,620(税込) JAN:4953571 200507 入数:12

ラクラク電子着火式 **ポンベ(GT-760)1本付** **クラス最軽量410g※** ※本体のみ



ファイヤープロテクター装備

庭のお手入れに便利!

最初から最後まで驚異的なパワーを持続!

### 草焼バーナーCB HYPER KB-120

¥10,670(税込) JAN:4953571 201108 入数:8

ラクラク電子着火式 **ポンベ(GT-760)1本付**



広い庭のお手入れに便利!

カセットガス式	製品仕様						
	火口径×炎長さ(mm)	寸法(mm)長さ×幅×高さ	重量(kg)	使用燃料	使用時間(分)	発熱量kW(kcal/h)	炎温度
<b>KB-100</b>	幅50×120	180×50×70	0.26	カセットガス	約90	2.4(2,100)	1,300℃
<b>KB-110</b>	幅60×260	150×60×740	0.41	カセットガス	約80	4.9(4,200)	1,300℃
<b>KB-120</b>	φ50×300	145×75×680	0.8	カセットガス	約10	25.6(22,000)	1,300℃

## Shin Fuji Burner 製品専用容器

**パワーガス GT-760** (内容量240g) ¥550(税込) JAN:4953571027609 入数:48

プロパン配合で火カアップ!!



**レギュラーガス GT-700** (内容量250g) ¥396(税込) JAN:4953571027005 入数:48

**パワーガス3本パック GT-7601** (3本) (内容量240g×3) ¥1,650(税込) JAN:4953571127606 入数:16

**レギュラーガス3本パック GT-7001** (3本) (内容量250g×3) ¥1,188(税込) JAN:4953571127002 入数:16





# 灯油式 草焼バーナー(タンク一体型)



## 棒状アルミタンク・灯油式 草焼バーナー ライト KB-230

¥23,870(税込) JAN:4953571 202303 入数:6

- 完全気化方式
- 予熱材内蔵
- タンク一体型

マルチモデル



従来製品に比べ  
**33%の軽量化**

## 取り回しの良い軽さで 作業性抜群! マルチに活躍!

### 用途は多彩

- 空き地・駐車場の雑草焼却
- 害虫駆除
- 解凍作業
- 土壌の殺菌
- 道路工事
- 乾燥作業
- 芝焼き
- 畜舎の消毒



**30,000 (34.9kW) kcal/h**

灯油式	製品仕様						
	火口径×炎長さ(mm)	全長(mm)	重量(kg)	使用燃料	燃料容量(ℓ)	連続使用可能時間(分)	発熱量kW(kcal/h)
KB-230	φ60×400	1,014	1.48	灯油	1.5(タンク容量1.7)	約40~50	34.9(30,000)

## ■ 灯油式 草焼バーナー交換部品(タンク一体型)

気化器(予熱パイプ)、リング、パッキン、予熱材は消耗品です。消耗、破損した場合は早めに交換してください。適合機種を確認し、必ず製品に適合した交換用部品をお使いください。

品番	本体価格(税込)	適合機種	品番	本体価格(税込)	適合機種
<b>KY-00</b> (スリ付予熱材付)	¥6,930(税込)	<ul style="list-style-type: none"> <li>KB-200・KB-200L</li> <li>KB-200LBK</li> <li>SF-7000・GT-220</li> <li>LS-1000・KB-1500Y</li> <li>SK-1500N</li> </ul>	<b>KY-15</b>	¥528(税込)	<ul style="list-style-type: none"> <li>リングタイプ</li> <li>牛革製タイプ</li> </ul>
<b>KY-01</b> (スリ付予熱材付)	¥8,470(税込)	<ul style="list-style-type: none"> <li>KB-210・KB-210L</li> <li>KB-210LBK・KB-230</li> <li>GT-200・GT-201</li> <li>SK-1700・AK-200S</li> <li>GT-D200・GT-202</li> </ul>	<b>KY-12</b>	¥638(税込)	<ul style="list-style-type: none"> <li>交換用予熱材 ×2枚入(黒色)</li> </ul>
<b>KY-06</b> (スリ付予熱材付)	¥8,470(税込)	<ul style="list-style-type: none"> <li>KB-220</li> <li>GT-250</li> </ul>	<b>KY-13</b>	¥638(税込)	<ul style="list-style-type: none"> <li>交換用予熱材 ×2枚入(白色)</li> </ul>
			<b>KY-14</b>	¥638(税込)	<ul style="list-style-type: none"> <li>交換用予熱材 ×2枚入(黒色)</li> </ul>

## スリムなスタンダードタイプ

- 完全気化方式
- 予熱材内蔵
- タンク一体型

お手軽モデル



## 草焼バーナー KB-200

¥14,520(税込) JAN:4953571 202204 入数:6

ロングモデル  
お手軽モデル



## 草焼バーナー KB-200L

¥16,940(税込) JAN:4953571 270005 入数:6

**17,000 (19.8kW) kcal/h**

## 取り回しの良いサイズで、作業性抜群!

- 完全気化方式
- 予熱材内蔵
- タンク一体型

マルチモデル



## 草焼バーナー KB-210

¥18,150(税込) JAN:4953571 202006 入数:6

ロングモデル  
マルチモデル



## 草焼バーナー KB-210L

¥18,150(税込) JAN:4953571 217000 入数:6

**30,000 (34.9kW) kcal/h**

## DIYからプロユースまで、本格派草焼バーナー

- 完全気化方式
- 予熱材内蔵
- タンク一体型

本格モデル

## 草焼バーナー KB-220

¥29,150(税込) JAN:4953571 202501 入数:3



**47,000 (54.7kW) kcal/h**

灯油式	製品仕様						
	火口径×炎長さ(mm)	全長(mm)	重量(kg)	使用燃料	燃料容量(ℓ)	連続使用可能時間(分)	発熱量kW(kcal/h)
KB-200	φ50×300	930	2.0	灯油	0.85(タンク容量1.05)	約25~35	19.8(17,000)
KB-200L	φ50×300	1,285	2.4	灯油	1.5(タンク容量1.7)	約50~60	19.8(17,000)
KB-210	φ60×400	960	2.1	灯油	1.4(タンク容量1.6)	約35~45	34.9(30,000)
KB-210L	φ60×400	1,290	2.7	灯油	1.5(タンク容量1.7)	約40~50	34.9(30,000)
KB-220	φ80×600	1,330	3.05	灯油	2.0(タンク容量2.2)	約20~30	54.7(47,000)



# 灯油式 草焼バーナー(タンク分離型)

タンク分離型で長時間の使用が可能なプロモデル!

## 草焼バーナーPro KB-300

¥41,140(税込) JAN:4953571 205007 入数:3

業務用  
モデル

完全気化方式

予熱材内蔵

タンク分離型



従来品GT-500Iに比べ約20%火力アップ!



長時間の使用が可能なプロモデル! 6.2ℓの超大型タンク

## 草焼バーナーPro・Mega KB-310

¥52,250(税込) JAN:4953571 275000 入数:2

業務用  
モデル

完全気化方式

予熱材内蔵

タンク分離型



従来品GT-500Iに比べ約20%火力アップ!



製品の比較	連続燃焼可能時間	燃料容量	タンク重量(タンクのみ)
草焼バーナーPro・メガ KB-310	約50~90分	6.2ℓ (タンク容量:7.5ℓ)	3.7kg
草焼バーナーPro KB-300	約25~50分	3.2ℓ (タンク容量:4.0ℓ)	1.8kg

灯油式	製品仕様						
	火口径×炎長さ(mm)	全長(mm)	重量(kg)	使用燃料	燃料容量(ℓ)	連続使用可能時間(分)	発熱量kW(kcal/h)
KB-300	φ80×600	1,170 (タンクホース除く)	3.8	灯油	3.2(タンク容量4.0)	約25~50	70.9(61,000)
KB-310	φ80×600	1,170 (タンクホース除く)	5.7	灯油	6.2(タンク容量7.5)	約50~90	70.9(61,000)

### 草焼バーナーPro KB-300をセットして長時間の重労働から解放。片手で作業ができ、操作性も抜群で作業性アップ!

※Kusayaki GT-500Iにもご使用いただけます。  
※Kusayaki KB-300G GT-500GIにはご使用いただけません。



草焼バーナー Pro KB-300/ Pro・Mega KB-310 用台車 KB-TDII ※草焼バーナーは別売です。

¥18,700(税込) JAN:4953571 205045 入数:2

本体寸法:幅380×奥行425×高さ710mm  
タイヤ寸法:直径178×幅38mm  
重量:4.1kg(台車のみ)

簡単取付 草焼バーナー Pro・Mega KB-310を取付

●タイヤ幅380mm コンパクトサイズで取り回しが簡単です。

●ハンドル 片手操作でラクラク作業できます!

●給油・ポンピング 台車に装着したままで作業ができます。

●ノーバンクタイヤ 不整地でも安心の走破性。

●遮熱板 バーナーからタンクへの火災、熱を遮断します。

ガス予熱式!点火が早くラクに行なえる予熱用バーナー搭載モデル  
グリップはハンドル付きで連続作業時の負担軽減

## 草焼バーナーPro KB-300G

¥53,460(税込) JAN:4953571 205014 入数:3

業務用  
モデル

完全気化方式

ガス予熱式

タンク分離型

スライド式ハンドル付

ポンペ(GT-700)1本付



従来品GT-500GIに比べ約20%火力アップ!

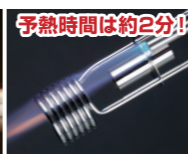

簡単に素早いガス予熱式



扱いやすいスライド式ハンドル 位置の調整が可能



※KB-TD IIには取付できません。

灯油式	製品仕様						
	火口径×炎長さ(mm)	全長(mm)	重量(kg)	使用燃料	燃料容量(ℓ)	連続使用可能時間(分)	発熱量kW(kcal/h)
KB-300G	φ80×600	1,170 (タンクホース除く)	4.1	灯油	3.2(タンク容量4.0)	約25~50	70.9(61,000)

### 草焼バーナーPro KB-300G ガス予熱の方法

※詳細な使用方法は製品取説をお読みください。

- ① 容器(ポンペ)の取り付け
- ② ポンピングする
- ③ 灯油を出す
- ④ 予熱バーナーのガスを出す
- ⑤ 予熱バーナーに点火する
- ⑥ 予熱の完了

### 灯油式 草焼バーナー交換部品(タンク分離型)

気化器(予熱パイプ)、Oリング、予熱材は消耗品です。消耗、破損した場合は早めに交換してください。適合機種を確認し、必ず製品に適合した交換用部品をお使いください。

品番	本体価格(税込)	適合機種
KY-02 (ノズル付・予熱バーナー別)	¥8,470(税込)	TK-5000G
KY-03 (ノズル付・予熱材別)	¥8,470(税込)	GT-500・TK-5000S
KY-05 (ノズル付・予熱バーナー別)	¥10,560(税込)	GT-500G
KY-07 (ノズル付・予熱材別)	¥8,470(税込)	KB-300・KB-300BK・KB-310
KY-08 (ノズル付・予熱バーナー別)	¥10,560(税込)	KB-300G

品番	本体価格(税込)	適合機種
GT-5001 (ピストンOリングx1・シリンダーOリング2種x各1)	¥528(税込)	KB-300・KB-300BK・KB-300G・KB-310・GT-500・GT-500G
KY-14 (交換用予熱材x2枚入(黒色))	¥638(税込)	KB-220・KB-300・KB-300BK・GT-250・GT-500・TK-5000S

**着火小物** 灯油式バーナーの予熱だけでなく、蚊取線香の着火や花火などのレジャーにも大活躍!

**でかマッチ**  
KB-400

使いやすく安全に着火できる  
ロングノズル



使い切り  
タイプ

¥594(税込)  
JAN:4953571204819 入数:12/120

**でかマッチターボ**  
KB-401

風に強い小型耐風バーナーモデル!  
昼間でも認識しやすいオレンジ色の炎!



使い切り  
タイプ

¥715(税込)  
JAN:4953571204826 入数:12/120

**スライドガスマッチ**  
KB-410

自在に火口を延ばしたり、縮めたりできてコンパクトに収納できる!



ガス  
充てん式

¥2,200(税込)  
JAN:4953571204079 入数:12/120

**スライドガストーチ**  
KB-411C

火口が自在にのびる小型強力耐風バーナー

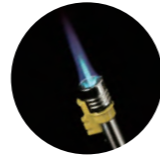

ガス  
充てん式

¥3,300(税込)  
JAN:4953571214801 入数:12/60

**草焼バーナー製品仕様**

カセットガス式	製品仕様						
	火口径×炎長さ(mm)	寸法(mm)長さ×幅×高さ	重量(kg)	使用燃料	使用時間(分)	発熱量kW(kcal/h)	炎温度
KB-100	幅50×120	180×50×70	0.26	カセットガス	約90	2.4(2,100)	1,300℃
KB-110	幅60×260	150×60×740	0.41	カセットガス	約80	4.9(4,200)	1,300℃
KB-120	φ50×300	145×75×680	0.8	カセットガス	約10	25.6(22,000)	1,300℃

ねじ込み式	製品仕様						
	火口径×炎長さ(mm)	寸法(mm)長さ×幅×高さ	重量(kg)	使用燃料	使用時間(分)	発熱量kW(kcal/h)	炎温度
KB-800	幅50×160	350×60×100	0.153	ねじ込み式ガス	約80	3.3(2,800)	1,300℃

灯油式	製品仕様						
	火口径×炎長さ(mm)	全長(mm)	重量(kg)	使用燃料	燃料容量(ℓ)	連続使用可能時間(分)	発熱量kW(kcal/h)
KB-200	φ50×300	930	2.0	灯油	0.85(タンク容量1.05)	約25~35	19.8(17,000)
KB-200L	φ50×300	1,285	2.4	灯油	1.5(タンク容量1.7)	約50~60	19.8(17,000)
KB-210	φ60×400	960	2.1	灯油	1.4(タンク容量1.6)	約35~45	34.9(30,000)
KB-210L	φ60×400	1,290	2.7	灯油	1.5(タンク容量1.7)	約40~50	34.9(30,000)
KB-220	φ80×600	1,330	3.05	灯油	2.0(タンク容量2.2)	約20~30	54.7(47,000)
KB-230	φ60×400	1,014	1.48	灯油	1.5(タンク容量1.7)	約40~50	34.9(30,000)
KB-300	φ80×600	1,170 (タンクホース除く)	3.8	灯油	3.2(タンク容量4.0)	約25~50	70.9(61,000)
KB-310	φ80×600	1,170 (タンクホース除く)	5.7	灯油	6.2(タンク容量7.5)	約50~90	70.9(61,000)
KB-300G	φ80×600	1,170 (タンクホース除く)	4.1	灯油	3.2(タンク容量4.0)	約25~50	70.9(61,000)



**プロパンボンベ式 草焼バーナー**

あらゆる加熱作業に応える高温、強力バーナー!

安定した火力で長時間の使用が可能!!

**プロファイヤー KP-50E** ¥33,330(税込)  
JAN:4953571020006 入数:6



2mホース付き  
(オプションで3-5-10m有り)

広範囲の除草

草焼から道路補修などに使える業務用バーナー

**スーパーライナー RE-7** ¥31,900(税込)  
JAN:4953571030166 入数:6



3mホース付き  
(オプションで2-5-10m有り)

広範囲の除草

ラクラク  
電子着火

ラクラク  
電子着火



小さな2kgのプロパンボンベから手軽に使えます!  
※プロパンボンベはセットに含まれません。



5kgのプロパンボンベから手軽に使えます!  
※プロパンボンベはセットに含まれません。

移動しながらの作業に!  
エアータイヤで  
取り回しラクラク!!

**プロパンボンベ用台車 PD-1** オープン価格  
JAN:4953571020426 入数:3



※プロパンバーナーとプロパンボンベは製品に含まれておりません。  
※10kgボンベまで対応  
※火口受けの最小内径はφ65mmです。火口外径がφ65mmを超えるバーナーの火口は火口受けには入りません。

品名	火口径×炎長さ(mm)	全長寸法(mm)	乾燥重量(kg)	使用燃料	連続使用時間(分)	発熱量(kcal/h)	炎温度
KP-50E	φ50×400	840(ホースのみ除く)	0.8	プロパンガス	2kgボンベで約60※2	29.0(25,000)	1,500℃
RE-7	φ60×750	780(ホースのみ除く)	1.8(ホース含)	プロパンガス	8kgボンベで約60※2	116.3(100,000)	1,800℃

※2 5分間の燃焼データを1時間に換算したものです。

茎枯れ病などの予防、残さ焼却に最適!

軽くて使いやすい!台車付の5連火口ハイパワーLPバーナー

※3連式もあります。

**デルタLPバーナー 5連 PDL-5**

¥253,000(税込) JAN:4953571020471

【製品仕様】

使用燃料:プロパンガス  
使用時間:約40分(8kgボンベ使用時)  
発熱量:186kW(160,000kcal/h)  
(32,000kcal/h x5)  
炎温度:約1,500℃

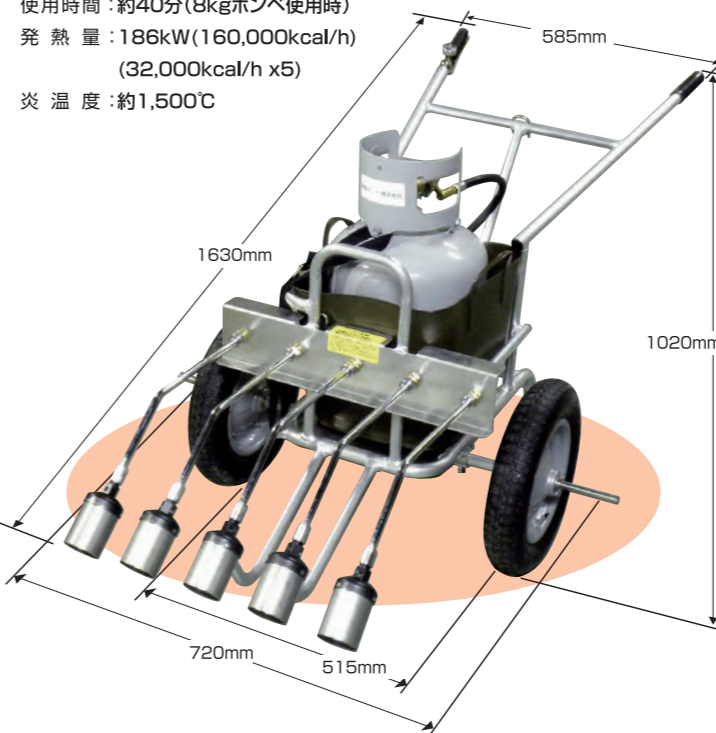

**デルタLPバーナーフェニックス(3連) PDL-3**

¥209,000(税込) JAN:4953571020440

**デルタ用 横出し火口 PDL3-YH**

¥64,900(税込) JAN:4953571020457

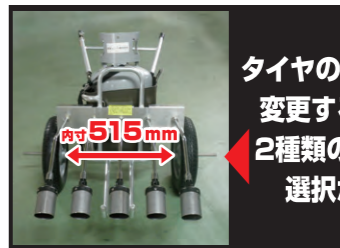

アルミフレームの採用により  
**軽量**  
軽量化!  
**安全**  
プロパンガス燃料のバーナーは  
構造が簡単で故障しにくい!  
**安心**  
完全燃焼しやすいプロパンガスが  
燃料だから**園場に対して安全!!**  
**強力**  
カロリーよりも炎温度を高める  
ことにより**作業性アップ!!**  
**簡単**  
プロパンバーナーだから**予熱不要!**  
パイロットバルブ採用で  
**全開炎と種火切り替えが簡単!!**

炎温度  
**1,500℃の  
完全燃焼**

超強火力!!  
**160,000 kcal/h**  
(186kW)  
(32,000kcal/h x5)

全開炎  
切り替えが簡単!!  
種火

タイヤの取付位置を  
変更することで、  
2種類の車輪幅の  
選択が可能!

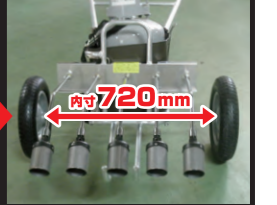



# 農業用マルチシート 穴あけバーナー

歩きながら効率的にマルチシートの穴あけ!!

カッター式とは異なり、熱処理による穴あけですので、切り口から破れる心配がありません。また、軽く当てるだけでラクに穴があきますので、短時間に大量の穴あけが可能です!



## レギュレーター搭載タイプ

ポンベが冷えても火力が落ちにくいレギュレーター搭載で、長時間の安定した火力を実現!!

安全な専用ポンベ仕様

ゲージ1セット付

ポンベ(KB-860)2本付

## マルチバーナー DX MB-DX

¥47,300(税込) JAN:4953571051000 入数:6

- 低温時でも安定した火力を実現!!
- ポンベ2本で長時間の連続使用が可能!!

外気温に関係なく  
長時間の連続使用が可能!!

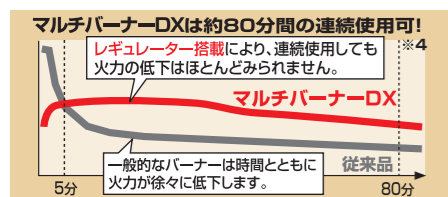

## ノーマルタイプ

## マルチバーナー プロ MB-P

¥19,470(税込) JAN:4953571050805 入数:6



## 交換用ねじ込み式専用缶(ガスポンベ)

プロパン混合に加え、  
吸収体とロング缶で高出力、  
さらに低温時に強い!



ハイパワーガス KB-860 (内容量220g)  
¥726(税込) JAN:4953571208602 入数:30

	マルチバーナーDX MB-DX	マルチバーナープロ MB-P
火口径	φ27mm	φ27mm
サイズ	680mm (本体「グリップから火口」のみ)	685mm (全長、本体のみ)
重量	2.0kg(本体、ホース、ケース、ポンベ2本) 0.55kg(本体「グリップから火口」のみ)	0.45kg (本体のみ)
使用燃料	KB-860	KB-860
使用時間	約120分 (KB-860 2本)※1	約60~90分 (KB-860 1本)※5
発熱量	2.9kW(2,500kcal/h)※2	4.7kW(4,000kcal/h)※2
炎温度	1,300℃	1,300℃

※1 30分間の燃焼データより換算したものです。 ※2 5分間の燃焼データを1時間に換算したものです。 ※3 手に持つバーナー部の重量を比較しています。([マルチバーナーDX]のグリップ〜火口にかけての重量550gと従来モデル「マルチバーナープロ」のポンベ含む本体重量860gを比較。) ※4 外気温15℃時にRZ-860を2本使用した時の当社実測値。 ※5 30分間の燃焼データより換算したものです。最高火力で使用した場合約60分、実際の使用を想定して火力を調節した場合約90分。

## マルチバーナーDX、マルチバーナープロに

火口、火口トッキー、火口コーン  
は付属していません。

別途お買い求め  
ください。

## マルチ穴あけ火口

マルチシートの穴あけができます!



## マルチ穴あけ植付け火口トッキー

マルチシートの穴あけと同時に植付け穴をあけることができます!

- 降雨後も作業できます。
- マルチの破片が飛散しません。

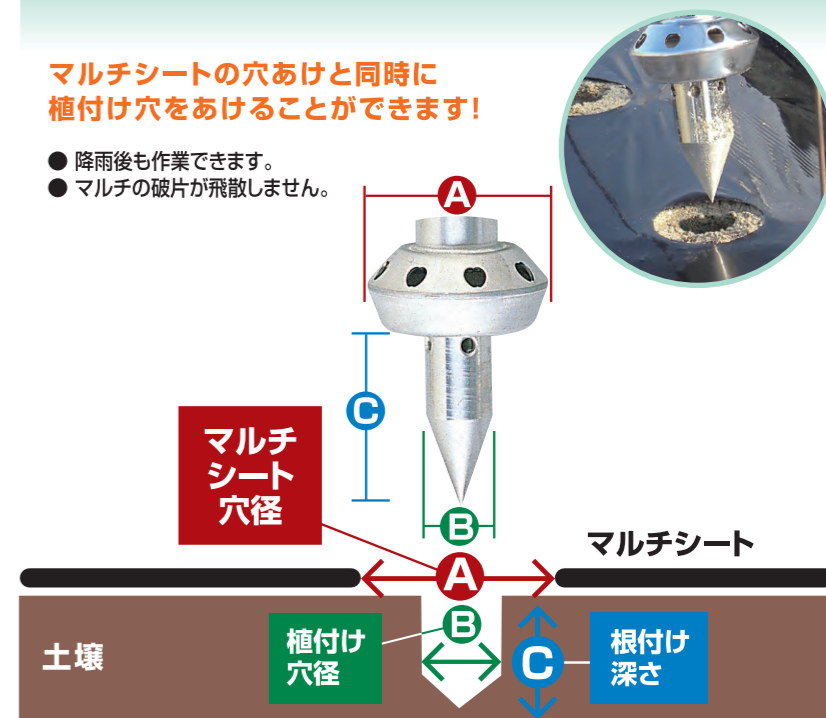

品名	品番 JAN	マルチ穴径	本体価格(税込)
マルチ火口 φ40	MB-40HN 4953571050959	40mm	¥5,445(税込)
マルチ火口 φ50	MB-50HN 4953571050966	50mm	¥5,445(税込)
マルチ火口 φ75	MB-75HN 4953571050973	75mm	¥5,445(税込)
マルチ火口 φ100	MB-100HN 4953571050980	100mm	¥5,940(税込)

品名	品番 JAN	マルチ穴径	植付け穴径	植付け深さ	本体価格(税込)
マルチ火口トッキー φ45+22	MB-T4522 4953571020808	45mm	22mm	58mm	¥10,560(税込)
マルチ火口トッキー φ45+26	MB-T4526 4953571020815	45mm	26mm	58mm	¥10,560(税込)
マルチ火口トッキー φ65+22	MB-T6522 4953571020822	65mm	22mm	58mm	¥10,560(税込)
マルチ火口トッキー φ65+26	MB-T6526 4953571020839	65mm	26mm	58mm	¥10,560(税込)

## マルチ穴あけ火口コーン

